

EPSIRACK

LE RAYONNAGE LOURD

SOLUTIONS DE STOCKAGE POUR PALETTES
ET CHARGES LOURDES

EPSIRACK

EPSIRACK HYBRIDE

EPSIRACK XL



EPSIRACK

LE RAYONNAGE LOURD

SOLUTIONS DE STOCKAGE POUR PALETTES
ET CHARGES LOURDES



MANORGA

L'INNOVATION EN PERMANENCE

Chez ManOrga, nous avons entendu et compris que les besoins pour optimiser vos espaces professionnels sont spécifiques à vos métiers et activités. Dans cette écoute, nous avons conçu une gamme complète de rayonnages adaptée à vos usages et environnement pour accompagner le développement et la dynamique de votre société.

Dans ce catalogue, vous trouverez l'offre complète de stockage le plus lourd. La gamme EPSIRACK a été étudiée avec pour objectif de développer un système ingénieux et novateur : un rayonnage exclusif et différent.

L'équipe ManOrga vous propose de découvrir ses solutions de rayonnages sur-mesure, conçues et fabriquées avec toute notre passion industrielle.

Agréable lecture,
L'équipe ManOrga.

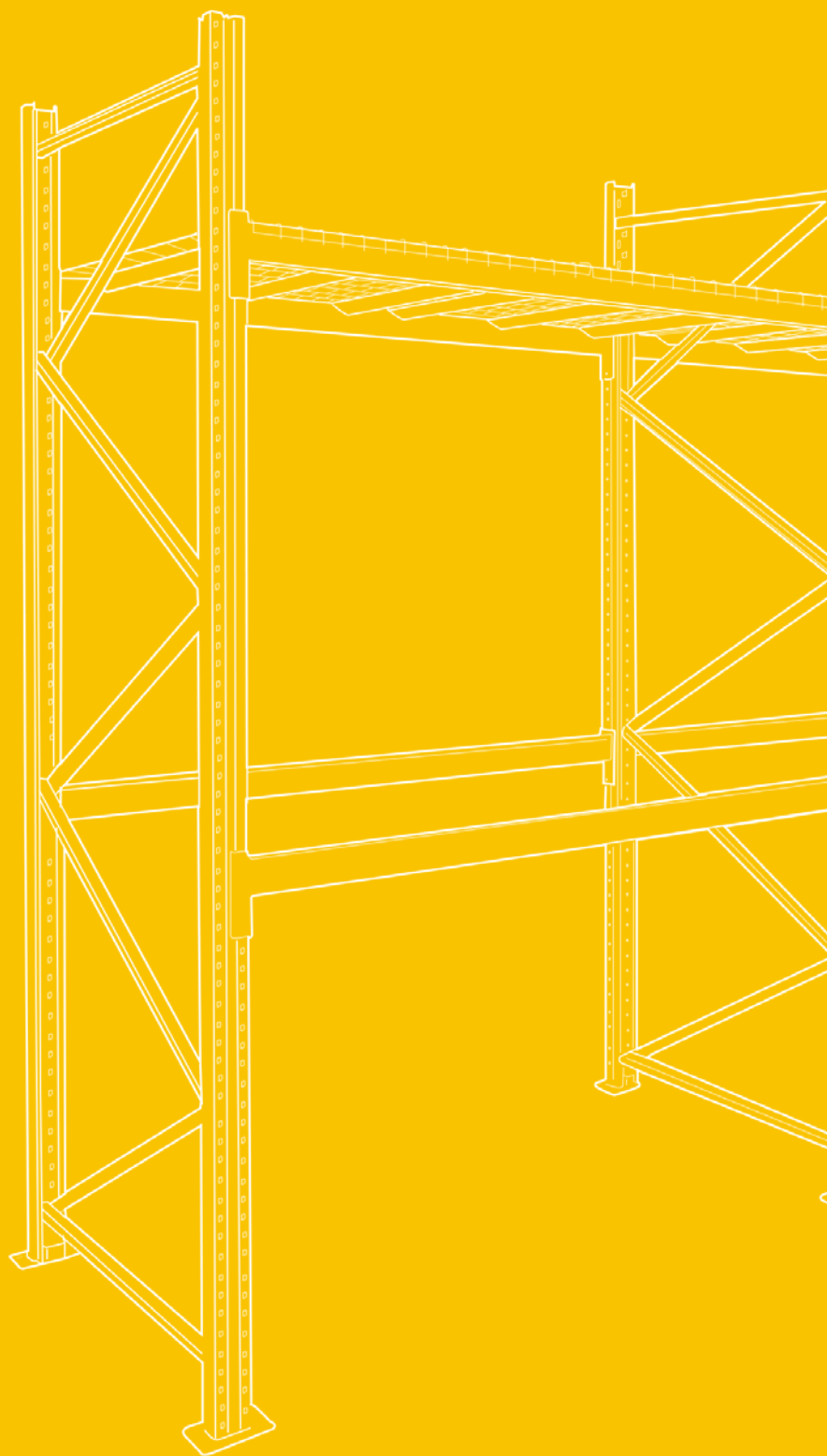





EPSIRACK

« Je suis très satisfait de l'installation en rayonnage à palettes EPSIRACK. En s'appuyant sur le large éventail de combinaisons possibles entre hauteurs d'échelles et sections de profils, ma réserve a pu être correctement organisée et toutes les palettes qui gênaient le passage ont pu trouver une place dans les racks nouvellement installés.

Pour mes palettes de matériel électrique, j'ai été conseillé de façon pertinente pour maximiser les espaces utiles entre les niveaux de stockage.

La qualité des échanges, l'écoute de mes attentes et l'étude précise de l'implantation ont largement contribué à l'optimisation de l'installation. Résultat, plus de place perdue !

Garant de la sécurité des biens et des personnes, j'ai opté pour l'équipement proposé en complément pour que le personnel puisse travailler en toute quiétude. De plus, le matériel est conforme aux normes et recommandations en vigueur. Certificats normatifs à l'appui ! »

THOMAS - Responsable d'une PME

Voir le détail de l'EPSIRACK en **Page 8**



EPSIRACK XL

NOUVEAUTÉ

« Nous avons récemment vécu un accroissement rapide de notre activité avec de nombreux chantiers à livrer en même temps. Il nous fallait une solution clé en main et facile d'installation pour nous permettre de stocker sur une grande hauteur des palettes de carrelages, de ciments et de plaques de plâtre.

Trouver un rayonnage à palette de qualité, permettant de stocker 3 niveaux de 3 tonnes et disponible en délai court n'était pas chose facile. Challenge réussi puisque nous avons été livrés dans un délai très serré, avant même que toute la marchandise soit arrivée. »

OLIVIA - Gérante d'une agence de fournitures industrielles

Voir le détail de l'EPSIRACK XL en **Page 10**



EPSIRACK HYBRIDE

EXCLUSIVITÉ

« Dans notre organisation, la gestion des flux et le temps de préparation à la commande sont cruciaux. Nous sommes souvent confrontés à des pertes de temps pour rechercher des pièces, à attendre la disponibilité du cariste pour nous ramener des palettes, etc...

Les solutions standards trouvées sur le marché nécessitaient de compléter la partie basse du rack avec un petit rayonnage picking manuel. Ce que je ne trouvais pas optimisé en terme de coût, d'espace disponible ou de robustesse.

La solution Epsirack hybride proposée m'a totalement séduite. Elle combine des niveaux picking, plans ou légèrement inclinés, directement intégrés dans le rack. Les palettes au-dessus, les bacs de préparations de commandes à hauteur de manipulation, c'est top. Ça me permet d'avoir une visualisation rapide des stocks disponibles et d'anticiper les réapprovisionnements.

Plus de rupture de stock, un réel gain de temps dans la gestion des flux et une vraie efficacité pour la préparation des commandes, voilà le résultat constaté. »

MARIE - Responsable logistique e-commerce
Voir le détail de l'EPSIRACK HYBRIDE en **Page 12**

LÉGENDE DES PICTOGRAMMES



Rayonnages à l'assemblage simple pour une mise en œuvre rapide.



Compatible au chargement avec engins de manutention.



Sécurisation des niveaux incluse avec les lisses.



Conforme aux normes Européenne.



Fabrication Française.



EPSIRACK

L'usage préconisé de ce rayonnage est le stockage de charges volumineuses ou lourdes palettisées ou non (pièces lourdes, caisses palettes, matières premières, fûts, etc.). La manutention pourra être effectuée manuellement ou à l'aide d'un chariot de manutention.

L'EPSIRACK est principalement utilisé en entrepôt mais pourra trouver sa place en magasin pour le stockage d'articles.



PRÉSENTATION

Avec un standard de fabrication disponible en délai sprint, ce rayonnage vous permettra un aménagement efficace de votre stock de produits sur palettes jusqu'à 1000 kg par palette.

Sa structure évolutive à souhait suivra la dynamique de votre activité.

Avec une configuration optimisée sur 2 niveaux, l'EPSIRACK permettra un chargement de palettes jusqu'à 1.000 kg. En respectant les capacités de charges maximales admissibles, il vous sera tout à fait possible d'augmenter le nombre de niveaux par travée.

Agrément d'une gamme d'équipements complémentaires, l'EPSIRACK vous offrira une installation complète et sécurisée: platelages, sabots de protection, grilles anti-chute, portes grillagées...



NOUVEAUTÉ



EPSIRACK XL

Dédié à de fortes charges par niveau ou par travée, l'EPSIRACK XL pourra répondre à vos besoins de stockage avec de nombreux niveaux de palettes sur la hauteur ou pour le stockage des palettes « grandes hauteurs ».

Son marquage exclusif XL lui permet d'être reconnu aisément et distingué de l'EPSIRACK.

L'EPSIRACK XL trouvera place dans vos entrepôts logistiques, réserves de magasin, stock de matériel, ... pour des palettes lourdes.



PRÉSENTATION

De conception très robuste, ce rayonnage vous ouvre d'importantes possibilités en terme de stockage.

Optimisé pour un stockage sur 3 niveaux de lisses à 3.000 kg/niveau (3 x 1.000 kg), l'EPSIRACK XL répond et s'adapte plus précisément aux grandes hauteurs, aux volumes et charges conséquents.

En effet, sa structure est très évolutive et optimisable grâce à des échelles disponibles jusqu'à une hauteur de 8 mètres et une large gamme de sections et longueurs de lisses.

Sa vaste gamme d'accessoires vous permettra d'évoluer dans votre entrepôt en toute sécurité et en parfaite sérénité.



EXCLUSIVITÉ MANORGA
SOLUTION STOCKAGE RACK & PICKING



EPSIRACK HYBRIDE

Allier le confort d'un rayonnage picking à la praticité d'un rayonnage à palette, voilà l'équation résolue par ce rayonnage.

Destiné principalement à la préparation de commande, il est constitué à sa base de niveaux mi-lourds avec des plateaux horizontaux ou inclinés pour plus d'ergonomie, puis de niveaux pour palettes en partie supérieure destinés au stock des produits. Il est parfait pour les zones de travail en entrepôt, centres logistiques, réserves de magasin, magasins de pièces de rechange, ...



PRÉSENTATION

Fruit de nos recherches, cette version dédiée allie tous les avantages de notre gamme de rayonnages à palette EPSIRACK combinés à ceux de notre gamme exclusive de rayonnages mi-lourds à lisses EPSIVOL.

L'EPSIRACK HYBRIDE vous permettra ainsi de toujours avoir votre stock à portée de chariot, vous permettant de recharger très rapidement votre picking.

Les niveaux de picking, qui se caractérisent par une manutention exclusivement manuelle des pièces, bénéficient des mêmes possibilités d'équipements développées pour l'EPSIVOL mi-lourd : séparateurs, platelages, niveaux inclinés, etc... Ils sont essentiellement positionnés en partie inférieure du rayonnage pour une utilisation à hauteur d'homme.

Cette optimisation vous permet de ne plus avoir besoin d'un rayonnage indépendant en complément.

Les niveaux de palettes positionnés en partie supérieure du rayonnage sont, quant à eux, dimensionnés sur des lisses EPSIRACK autorisant alors une manutention au chariot élévateur.

Afin de conserver le critère primordial de sécurité, tous les accessoires de protection EPSIRACK sont aussi disponibles dans cette gamme.

COMPOSITION EPSIRACK

STRUCTURE

Système de stockage composé de :

- Échelles
- Lisses
- Platelages optionnels
- Protections optionnelles

ÉCHELLES

A

Des échelles EPSIRACK ou EPSIRACK XL robustes, permettant 2 panoplies de charges et de hauteur.

Montage inchangé sur toute la gamme EPSIRACK.

Version XL : Un marquage «XL» sur le poteau, permet une identification immédiate de la version.

LISSES

B

Une gamme de sections de lisses importante, permet des charges par niveau adaptées.

Une grande variété de longueurs de lisses, favorise l'optimisation de votre installation.

Un accrochage en 7 points pour une sécurité et une rigidité sans faille (goupilles de sécurité incluses).

FINITION

Échelles :

- Finition galvanisée

Lisses :

- Peinture Epoxy
- Coloris standard orange RAL 2004, Coloris EPSIRACK HYBRIDE Gris 7035 pour lisses EPSIVOL mi-lourd (Autres RAL disponibles, voir page 22)

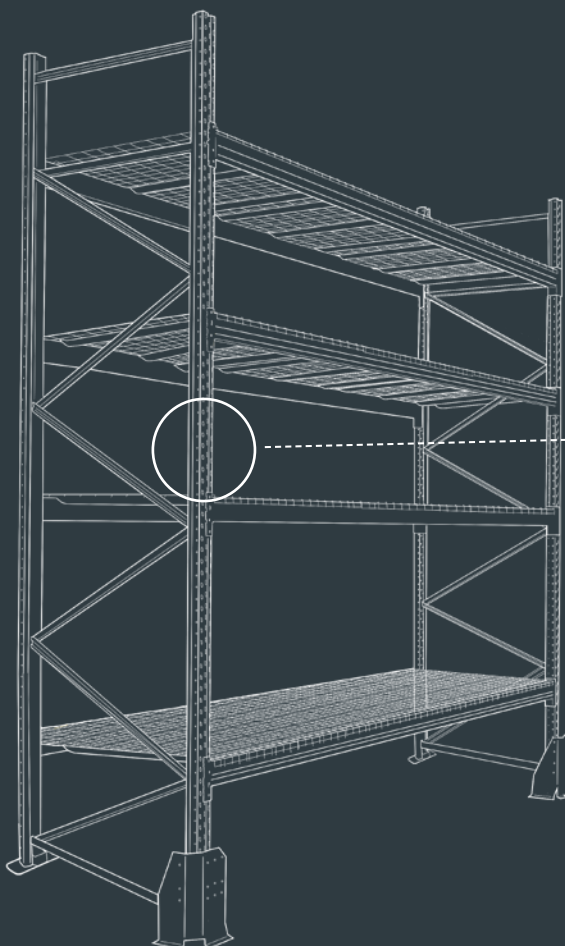

Fig. Poteaux EPSIRACK XL



Marquage exclusif «XL»

ÉCHELLES

- Profil de section 80 x 70 mm
- Profondeurs standards : 750, 900, 1100 mm
- Perforées au pas de 50 mm
- Traverses et diagonales en profil «C» galvanisé 30x25 mm à boulonner
- Platine en tôle galvanisée 160 x 112 x 4 mm, munie de perforations Ø14 mm
- La fixation au sol des échelles est obligatoire pour une utilisation du rayonnage en toute sécurité

ÉCHELLES

EPSIRACK

- Poteaux en profil T175
- Hauteur jusqu'à 6 m par multiple de 500 mm
- De 6t à 8,5t par échelle selon configuration et utilisation.

ÉCHELLES

EPSIRACK XL

- Poteaux en profil T200
- Marquage exclusif XL
- Hauteur jusqu'à 8 m par multiple de 500 mm
- Capacités selon configuration de 8 à 12 tonnes

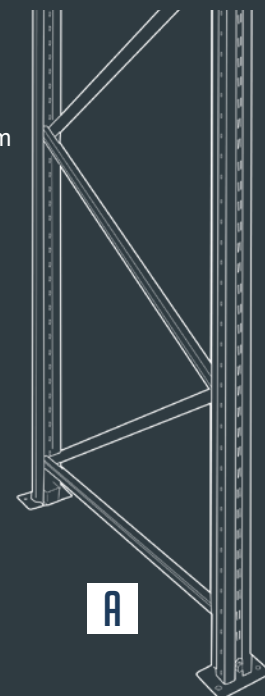

LES LISSES

- Connecteurs soudés en extrémité de lisses avec 7 points d'ancrage pour l'accroche de la lisse dans les perforations des montants d'échelles
- Goupilles de sécurité incluses pour un blocage de la lisse et une sécurité contre le décrochement accidentel.

LES LISSES

EPSIRACK

- Sections de lisses : 70 x 50 x 1,5 mm
90 x 50 x 1,5 mm
110 x 50 x 1,5 mm
130 x 50 x 1,5 mm
- Capacité jusqu'à 1 tonne par palette (selon configuration et type de lisse)

LES LISSES

EPSIRACK XL

- Sections de lisses : 70 x 50 x 1,5 mm
90 x 50 x 1,5 mm
110 x 50 x 1,5 mm
130 x 50 x 1,5 mm
150 x 50 x 1,5 mm
- Capacités jusqu'à 1.500 Kg/palette (selon configuration et type de lisse)

LES LISSES

EPSIRACK HYBRIDE

- La version hybride combine dans la même travée des niveaux de stockage palette et picking avec des lisses EPSIRACK et des lisses EPSIVOL mi-lourd
- Lisses solution mi-lourde EPSIVOL :
 - Feuillure 65 x 36 mm (selon longueurs disponibles)
 - Feuillure 85 x 36 mm
 - Lisses «Z»
 - Équipement possible avec :
 - Platelages agglomérés mélaminés
 - Platelages tôle galvanisés
 - Plateaux Fil électrozingué

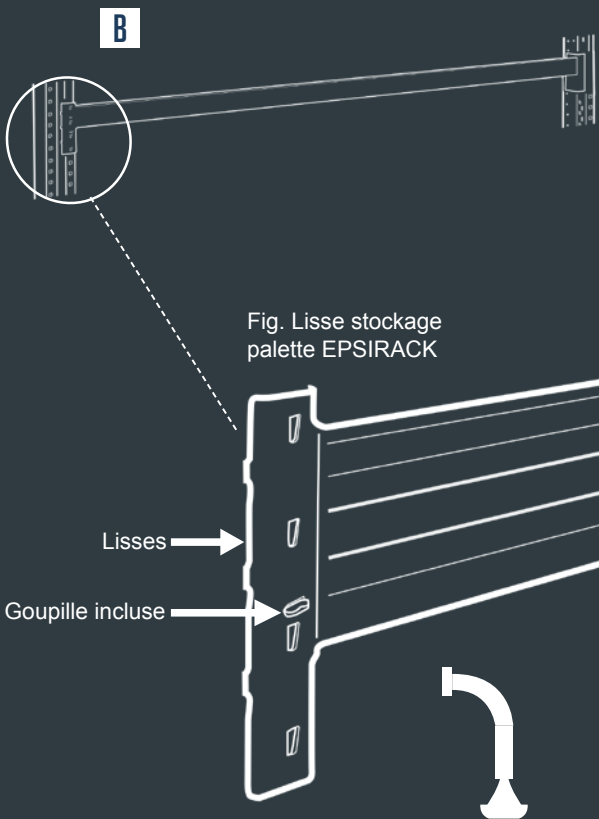
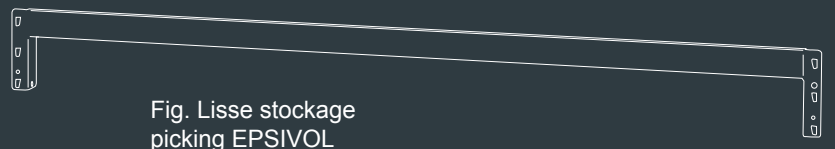
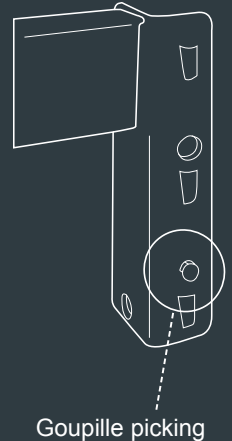
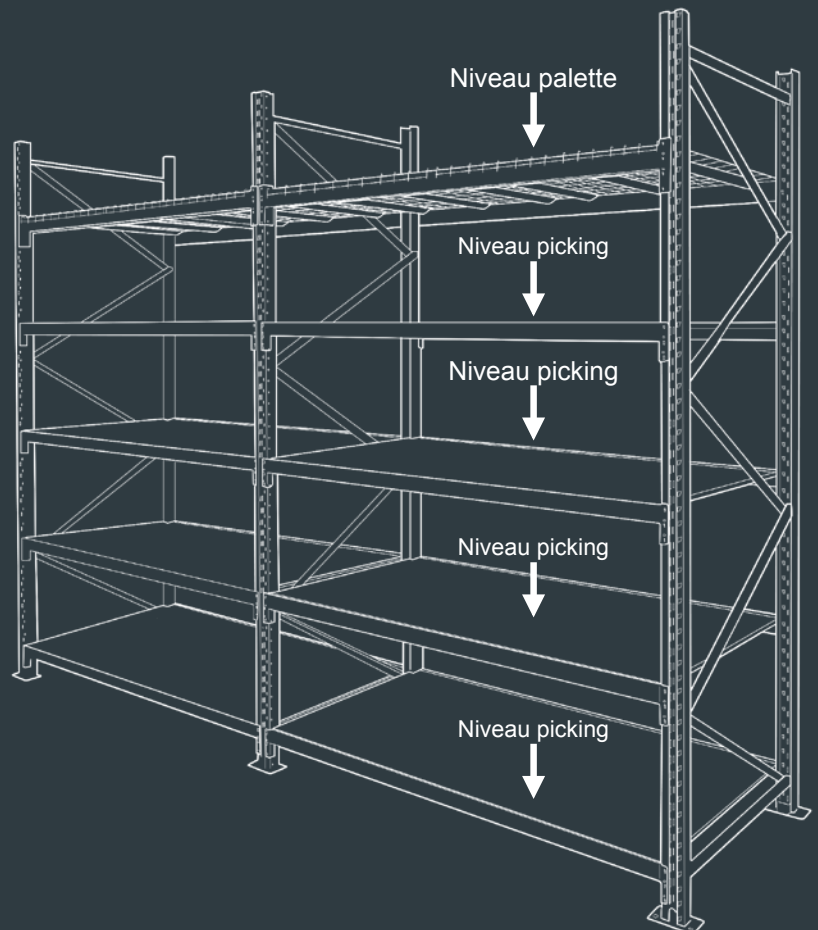
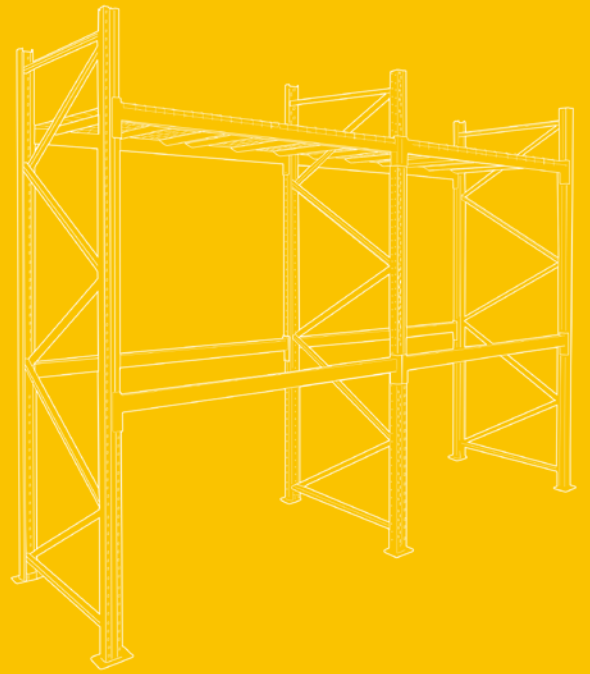

Fig. Lisse stockage palette EPSIRACK

Fig. Goupille incluse



LEQUEL CHOISIR ?



EPSIRACK

EPSIRACK XL

EPSIRACK HYBRIDE

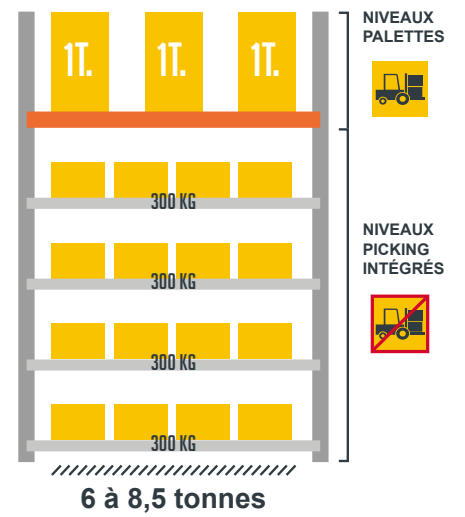
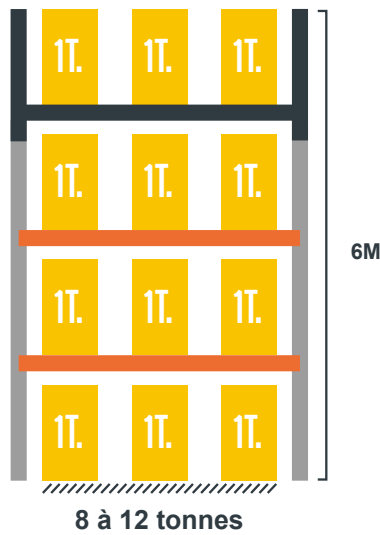
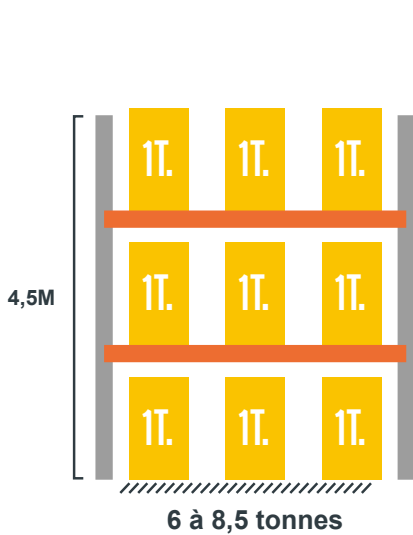

COMPARATIF DE CAPACITÉS DE CHARGES

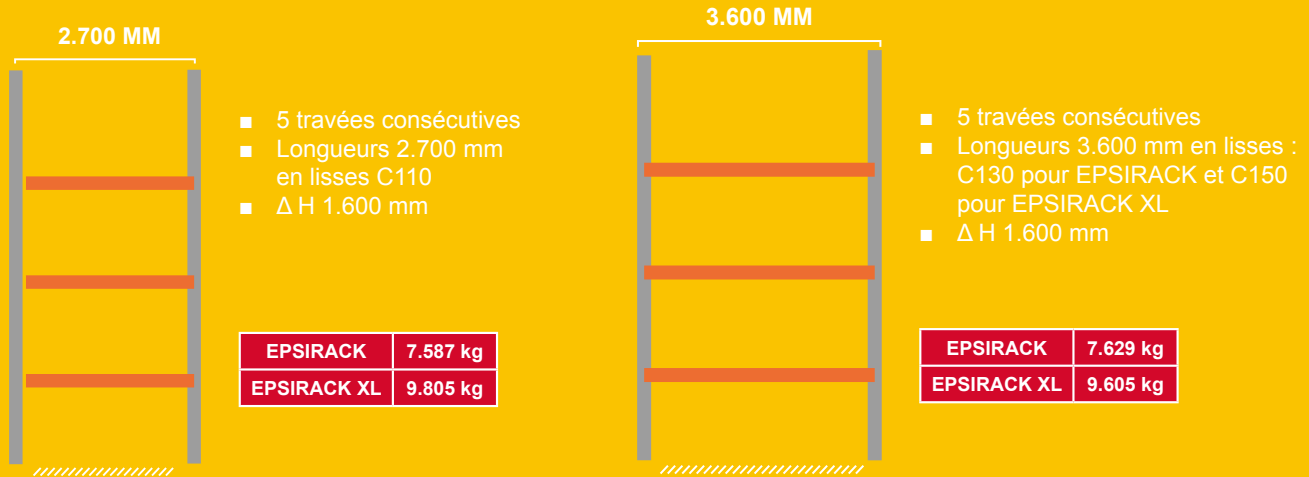

CHOIX DU TYPE DE LISSE SELON LA CHARGE ET LE TYPE DE PALETTE

	L. 1.825 mm 2 palettes 1200 x 800 mm par niveau	L. 2.225 mm 2 palettes 1200 x 1.000 mm par niveau	L. 2.700 mm 3 palettes 1.200 x 800 mm par niveau	L. 3.300 mm 3 palettes 1.200 x 1.000 mm par niveau	L. 3.600 mm 4 palettes 1.200 x 800 mm par niveau
300 kg/palette	70 x 50 mm	70 x 50 mm	70 x 50 mm	90 x 50 mm	110 x 50 mm
400 kg/palette	70 x 50 mm	70 x 50 mm	70 x 50 mm	90 x 50 mm	110 x 50 mm
500 kg/palette	70 x 50 mm	70 x 50 mm	90 x 50 mm	110 x 50 mm	130 x 50 mm
600 kg/palette	70 x 50 mm	70 x 50 mm	110 x 50 mm	110 x 50 mm	130 x 50 mm
700 kg/palette	70 x 50 mm	70 x 50 mm	110 x 50 mm	110 x 50 mm	150 x 50 mm
800 kg/palette	70 x 50 mm	90 x 50 mm	110 x 50 mm	130 x 50 mm	150 x 50 mm
900 kg/palette	70 x 50 mm	90 x 50 mm	110 x 50 mm	130 x 50 mm	-
1000 kg/palette	90 x 50 mm	90 x 50 mm	110 x 50 mm	150 x 50 mm	-
1100 kg/palette	90 x 50 mm	110 x 50 mm	130 x 50 mm	150 x 50 mm	-
1200 kg/palette	90 x 50 mm	110 x 50 mm	130 x 50 mm	150 x 50 mm	-
1300 kg/palette	110 x 50 mm	110 x 50 mm	130 x 50 mm	150 x 50 mm	-
1400 kg/palette	110 x 50 mm	110 x 50 mm	130 x 50 mm	-	-
1500 kg/palette	110 x 50 mm	110 x 50 mm	150 x 50 mm	-	-

■ Seulement pour l'EPSIRACK XL

Avec poteau T175 ou T200 (EPSIRACK XL) et ΔH = 2000 mm sauf spécifications contraires.

Les charges mentionnées s'entendent maximales et uniformément réparties.

Un calcul des charges totales par travées est nécessaire.

ÉQUIPEMENTS

ET CARACTÉRISTIQUES SUR-MESURE

Selon les usages et les besoins, les gammes de rayonnages EPSIRACK se complètent d'une multitude d'accessoires, vous permettant une sécurisation adaptée au besoin de l'utilisateur, ainsi qu'un confort d'utilisation supérieur.







SABOT DE PROTECTION

- Les sabots de protection sont utilisés pour éviter la déformation des échelles lors de chocs frontaux.



PROTECTIONS LATÉRALES

- Les protections latérales protègent les échelles de la gamme EPSIRACK en évitant leur déformation en cas de choc.
- Idéales pour la sécurité des utilisateurs.
- Recommandées lors d'utilisation d'engins de manutention



RAILS DE SÉCURITÉ

- Ils vous permettent une sécurisation du personnel en délimitant les allées piétonnes des allées de circulation d'engins de manutention.



PLATELAGES

- Capacité de charges : Existe en version 500 ou 800 kg.
- Rapide et pratique, le panneau se pose directement sur le rack.
- Panneaux en grillage maille 50 x 100 mm, fil diamètre 4 ou 5 (selon version), se posent directement sur la lisse rectangulaire
- Finition électro-zinguée



PLATELAGES GRILLAGÉS SUR MESURE

- Répondent aux normes de sécurité et aux exigences incendie type « Sprinkler » tout en préservant la luminosité dans vos entrepôts.
- Grillage maille 50 x 50 mm soudé sur une structure tubulaire.
- Finition peinture epoxy, coloris gris RAL 7035.



Le conseil de l'expert :
Ces protections sont indispensables pour assurer la sécurité du personnel et du matériel ! Pensez-y



BUTÉE ARRIÈRE DE PALETTE

- La butée arrière de sécurité constitue un accessoire permettant d'éviter les collisions accidentelles avec des éléments situés à l'arrière de la travée Epsirack (palette, mur, rayonnage, grille anti-chutes...)

GRILLE ANTI-CHUTE

- Pour une protection efficace des utilisateurs dans les allées et de vos marchandises.
- Idéal lors de la manipulation de vos palettes sur le rayonnage.
- Grillage maille 50x70 mm soudé sur structure tubulaire.
- Les cadres se fixent sur des consoles à l'arrière ou sur le côté du rayonnage.

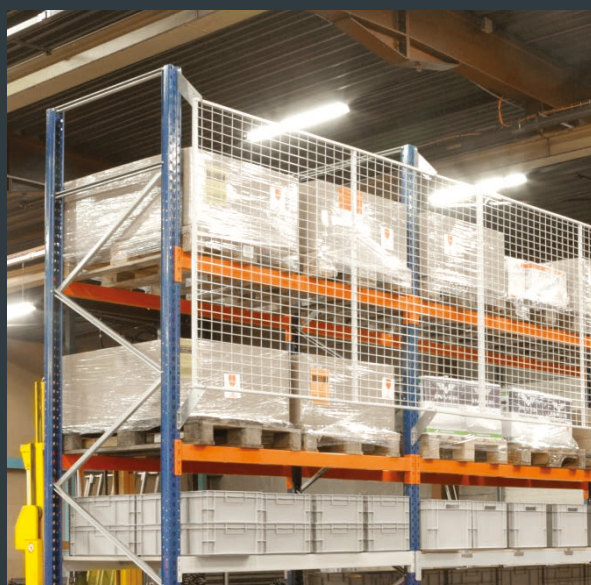

PORTE GRILLAGÉE

- Equipement sécurisant et pratique pour délimiter et protéger efficacement les alvéoles.
- Double portes battantes H. 1.100 ou 1.600 mm à adapter aux lisses de L. 2.700 mm
- Fermeture par cadenas (non fourni)



SUR-MESURE

Les solutions présentées dans ce catalogue sont le reflet de quelques réalisations. Grâce à son bureau d'étude, ManOrga est capable de concevoir la configuration qui répondra aux exigences précises de chaque utilisateur.

Nous le savons, les cas particuliers sont de plus en plus fréquents ! Les chefs produit, le R&D et le bureau d'études travaillent en collaboration pour permettre des réalisations uniques en leur genre et qui relèvent de l'exception.

Au delà des contraintes techniques et dimensionnelles aucune limite s'impose à votre projet... L'imagination de chaque contributeur devient une réelle valeur !

SÉCURITÉ ET CONFORT

EPSIRACK et EPSIRACK XL sont conformes aux normes EN15512, EN15635, EN15620, EN15629 et EN15878, afin de vous garantir une entière sécurité et une excellente qualité.

Les essais et les méthodes de calcul sont certifiés par le bureau de contrôle DEKRA. Les normes et recommandations permettent de valider la fabrication des produits conformément aux critères de conception et de résistance définis.

FABRICATION

Robustesse, sécurité et esthétique sont les trois piliers de l'engagement qualité produit ManOrga.

LIVRAISON

ManOrga propose un service de livraison efficace qui s'inscrit dans le cadre de son engagement global.

Nos équipes oeuvrent au quotidien afin de vous permettre un délai de livraison adapté à vos besoins.

IDENTITÉ COULEUR

Le nuancier ManOrga vous présente les différents RAL disponibles pour la gamme de rayonnages EPSIRACK.

N'hésitez pas à nous contacter pour toute demande spéciale !



RAL 1013



RAL 1028



RAL 7024



RAL 3000



RAL 5010



RAL 5015



RAL 5018



RAL 6011



RAL 7035



RAL 9005



RAL 9006



RAL 9010



RAL 2004

COLORIS STANDARD DES LISSES



GALVANISÉ

FINITION STANDARD DES ÉCHELLES



DEKRA Industrial SAS
AGENCE ILE DE FRANCE
Act. Valorisation du Patrimoine IDF
34-36 rue Alphonse Pluchet
92220 BAGNEUX
Tel : +33 1 55 48 23 20

ATTESTATION

Concernant le

Rayonnage type « EPSIRACK »

DEKRA INDUSTRIAL atteste que la société

MANORGA INDUSTRIE
58 rue de Toufflers
F-59452 LYS LEZ LANNOY

a réalisé les calculs statiques du rayonnage « EPSIRACK » selon les règles européennes NF EN 15512 et a réalisé les essais selon la NF EN 15512 – édition Juin 2009

Nous avons vérifié la conformité des dispositifs d'essais par rapport à ceux prévus par la NF EN 15512 et nous avons contrôlé les résultats obtenus ainsi que les calculs statiques concernant le rayonnage « EPSIRACK ».

La fabrication du rayonnage « EPSIRACK », conformément au référentiel précité (NF EN 15512) et aux spécifications du produit consignées aux annexes PVRE03-12, est probable.

Les conclusions des investigations de DEKRA INDUSTRIAL sont détaillées dans notre avis du 31 mai 2019 référencé 52812172 / 1

La présente attestation reste valable pour autant :

- que le référentiel précité reste inchangé ;
- qu'aucune modification ne soit apportée au produit par rapport au dossier soumis à l'appréciation de DEKRA INDUSTRIAL référencé dans notre avis du 31 mai 2019 référencé 52812172 / 1

Bagneux, le 31 mai 2019

Olivier PRIGENT
Ingénieur Structure

Référence : 52812172 / 1
Affaire : Mission STOK006 Assistance technique aux fabricants : Avis sur conception, essais, fabrication

09-09-DIV0000000.Dat

3/5

